

第21回大原スポーツ杯フットサル大会

交流戦の部

日時:2016年1月24日(日)

会場:柏崎市総合体育館

参加チーム

ジョガボーラ柏崎Jr U-11

剣野スカイウェーブ

エクセルFC

枇杷島FC

比角フットボールクラブ B

西山FC

田尻 11

柏崎FC-B

柏崎FC-C

風牧FC

刈羽フェニックス

半田JSC

大会スケジュール(試合開始時間訂正版)

Aコート

No	時間	対戦			審判	
1	8:40	枇杷島FC	2	- 10	ジョガボーラ柏崎Jr U-11	剣野・柏崎
2	9:20	西山FC	5	- 1	比角フットボールクラブ-B	枇杷島・ジョガ
3	10:00	枇杷島FC	1	- 2	風牧FC	西山・比角
4	10:40	西山FC	0	- 4	柏崎FC - C	枇杷島・風牧
5	11:20	ジョガボーラ柏崎Jr U-11	6	- 2	風牧FC	西山・柏崎
6	12:00	剣野スカイウェーブ	2	- 5	柏崎FC - B	ジョガ・風牧
7	12:40	枇杷島FC	6	- 5	比角フットボールクラブ-B	剣野・風牧
8	13:20	剣野スカイウェーブ	9	- 0	風牧FC	柏崎・ジョガ
9	14:00	柏崎FC - C	5	- 2	ジョガボーラ柏崎Jr U-11	枇杷島・比角
10	14:40	枇杷島FC	8	- 2	半田JSC-FC	柏崎・田尻
11	15:20	剣野スカイウェーブ	2	- 1	西山FC	枇杷島・半田
12	16:00	柏崎FC - C	3	- 3	田尻 11	剣野・西山

2 3

Bコート

No	時間	対戦			審判	
1	8:40	エクセルFC	0	- 3	剣野スカイウェーブ	半田・刈羽
2	9:20	田尻 11	9	- 0	半田JSC-FC	エクセル・剣野
3	10:00	エクセルFC	0	- 13	柏崎FC - B	田尻・半田
4	10:40	田尻 11	6	- 0	刈羽フェニックス	エクセル・柏崎
5	11:20	比角フットボールクラブ-B	1	- 1	柏崎FC - C	田尻・刈羽
6	12:00	半田JSC-FC	1	- 3	刈羽フェニックス	比角・柏崎
7	12:40	半田JSC-FC	2	- 1	エクセルFC	刈羽・西山
8	13:20	刈羽フェニックス	1	- 6	西山FC	柏崎・田尻
9	14:00	柏崎FC - B	2	- 3	田尻 11	半田・エクセル
10	14:40	比角フットボールクラブ-B	9	- 1	エクセルFC	ジョガ・柏崎
11	15:20	風牧FC	5	- 2	刈羽フェニックス	比角・エクセル
12	16:00	ジョガボーラ柏崎Jr U-11	2	- 3	柏崎FC - B	風牧・刈羽

予選リーグ

決勝トーナメント、順位決定トーナメントの対戦は抽選で決定します。
 試合時間は 12分-休憩(5分)-12分(ランニングタイム)で行います。

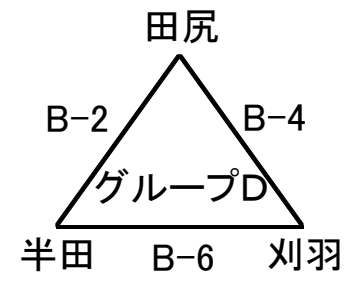
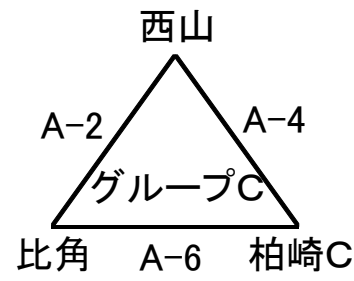
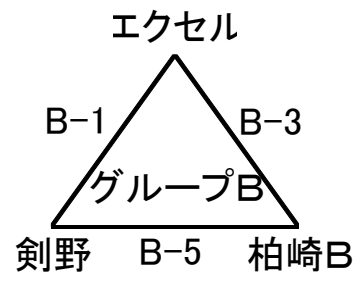
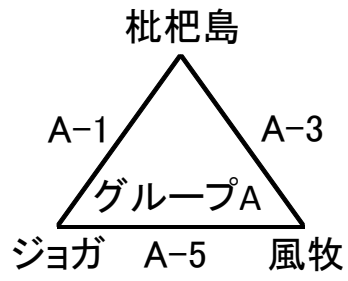

A	枇杷島	ジヨガ	風牧	勝	負	分	勝点	得失	得点	失点	順位
枇杷島		2 - 10 ×	1 - 2 ×	0	2	0	0	-9	3	12	3
ジヨガ	10 - 2 ○		6 - 2 ○	2	0	0	6	12	16	4	1
風牧	2 - 1 ○	2 - 6 ×		1	1	0	3	-3	4	7	2

B	エクセル	剣野	柏崎 B	勝	負	分	勝点	得失	得点	失点	順位
エクセル		0 - 3 ×	0 - 13 ×	0	2	0	0	-16	0	16	3
剣野	3 - 0 ○		2 - 5 ×	1	1	0	3	0	5	5	2
柏崎 B	13 - 0 ○	5 - 2 ○		2	0	0	6	16	18	2	1

C	西山	比角	柏崎 C	勝	負	分	勝点	得失	得点	失点	順位
西山		5 - 1 ○	0 - 4 ×	1	1	0	3	0	5	5	2
比角	1 - 5 ×		1 - 1 △	0	1	1	1	-4	2	6	3
柏崎 C	4 - 0 ○	1 - 1 △		1	0	1	4	4	5	1	1

D	田尻	半田	刈羽	勝	負	分	勝点	得失	得点	失点	順位
田尻		9 - 0 ○	6 - 0 ○	2	0	0	6	15	15	0	1
半田	0 - 9 ×		1 - 3 ×	0	2	0	0	-11	1	12	3
刈羽	0 - 6 ×	3 - 1 ○		1	1	0	3	-4	3	7	2

決勝トーナメント

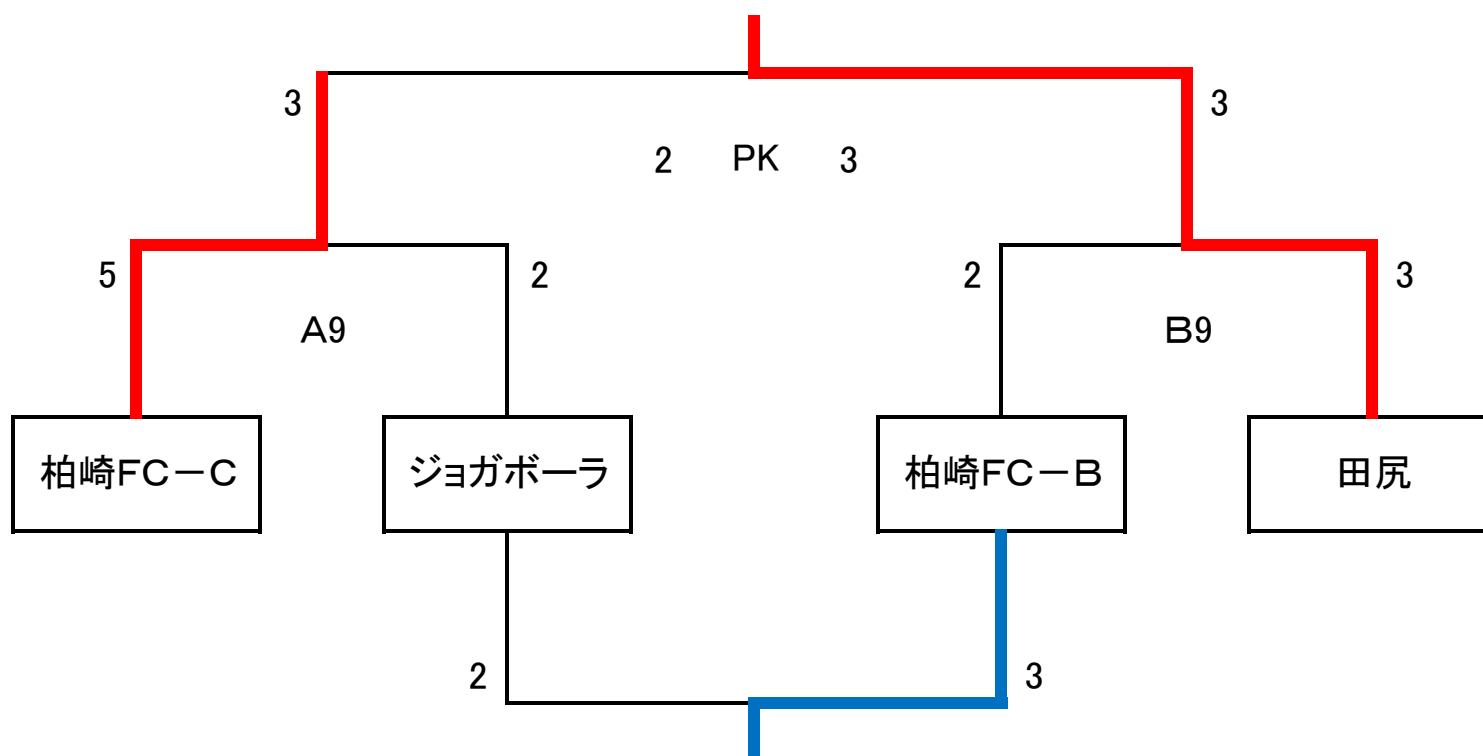

順位決定トーナメント

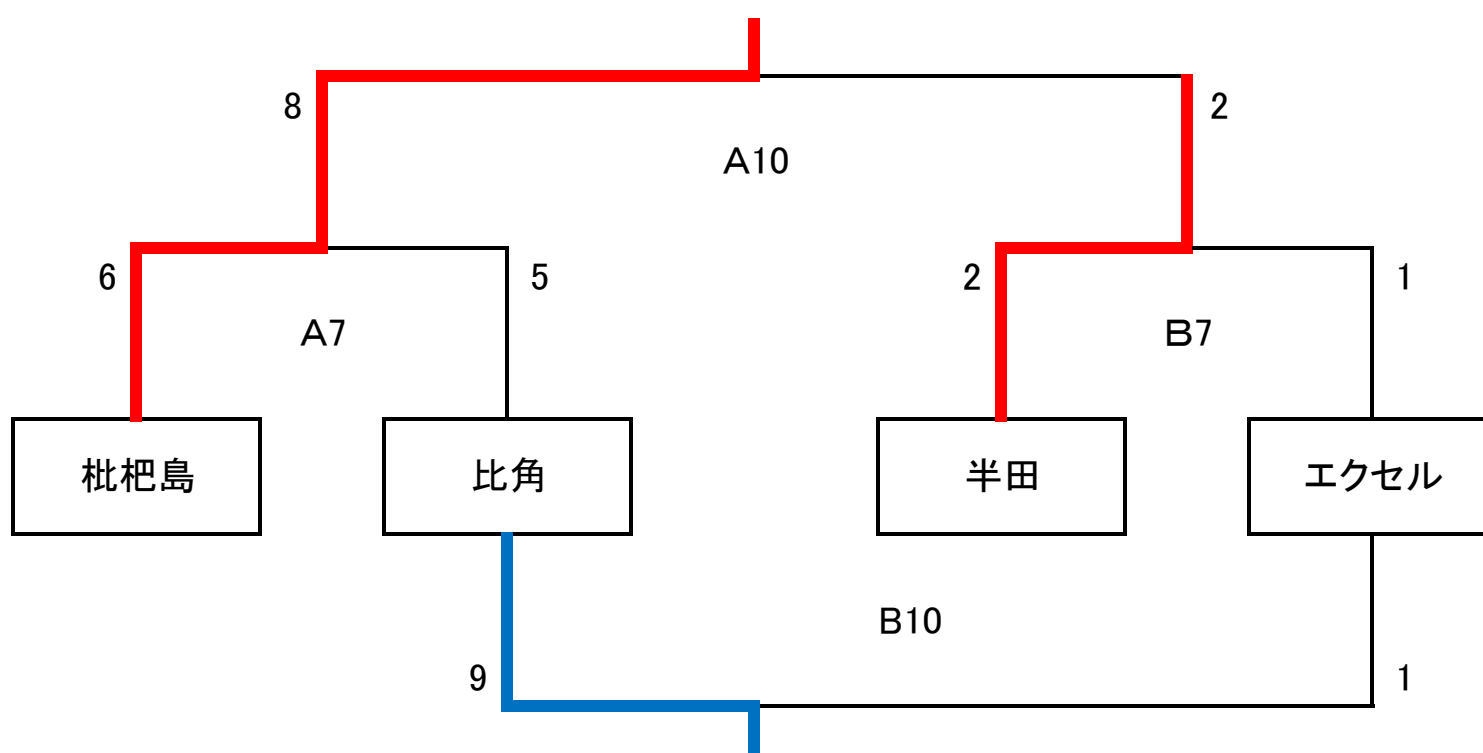
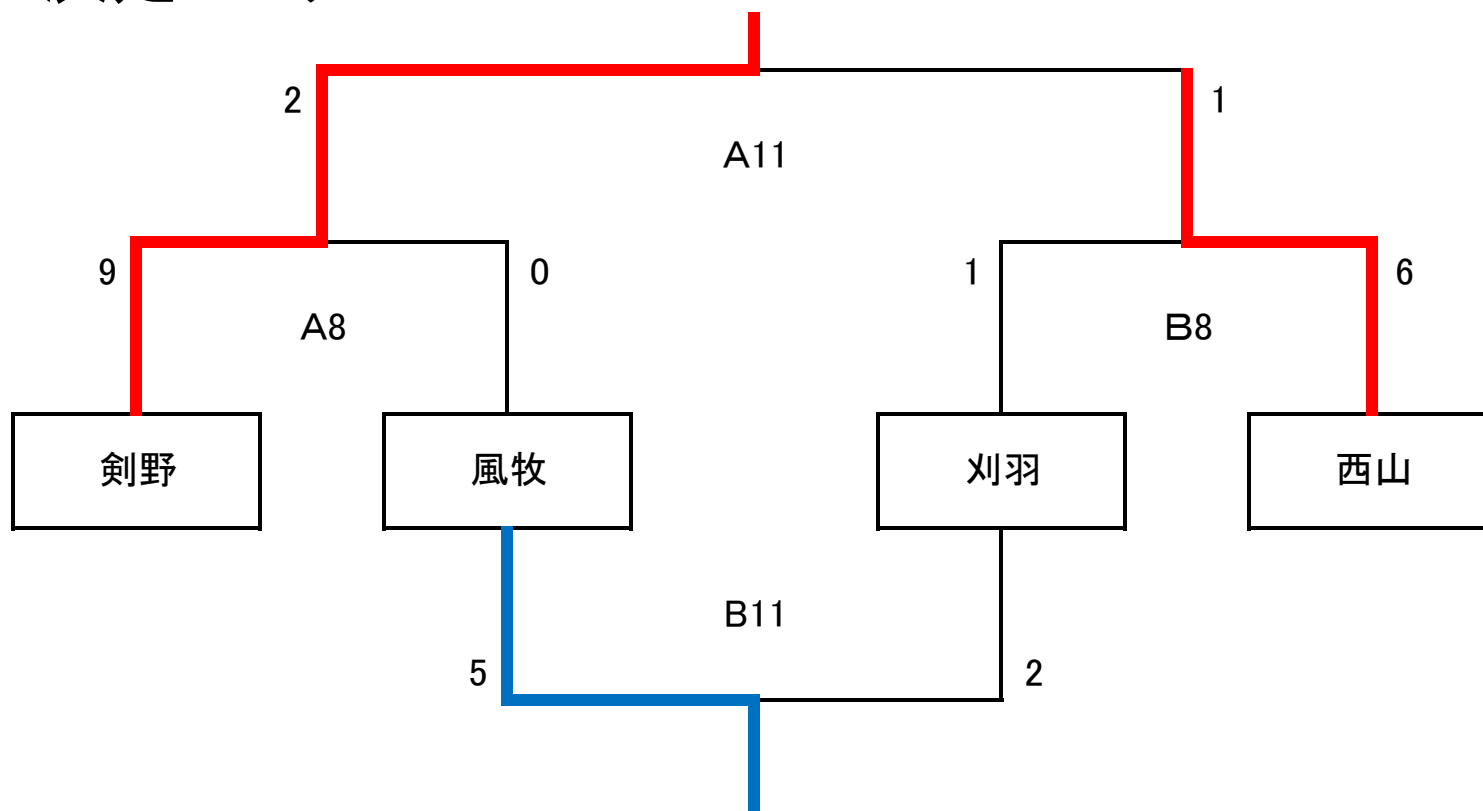



優勝 田尻FCウイングス



準優勝 柏崎FC-C



第三位 柏崎FC-B